

VERRIÈRE-BOIS.FR

NOTICE DE MONTAGE

VERRIÈRE BOIS

Arche - Atelier - Artiste - Bistrot - Loft

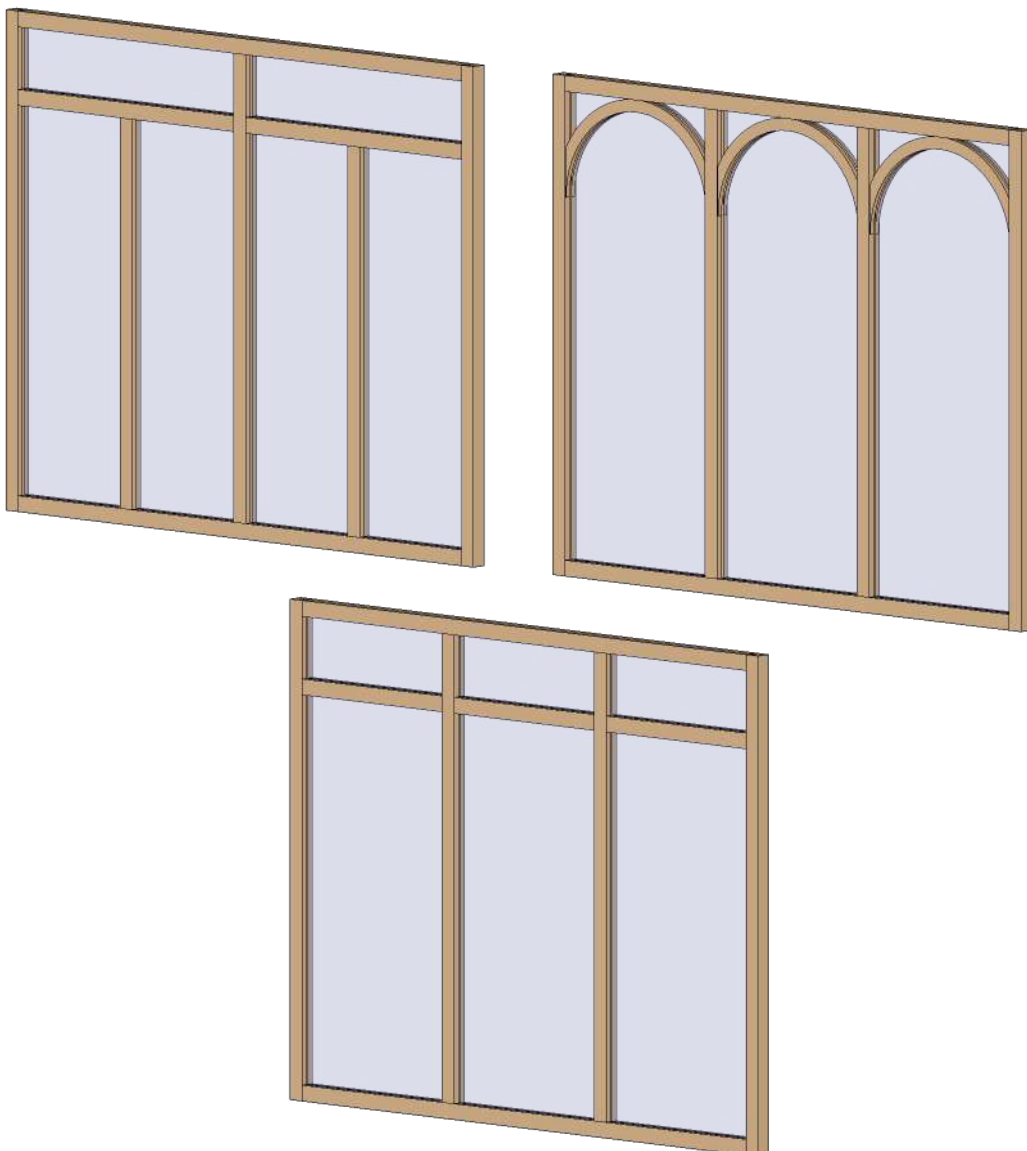



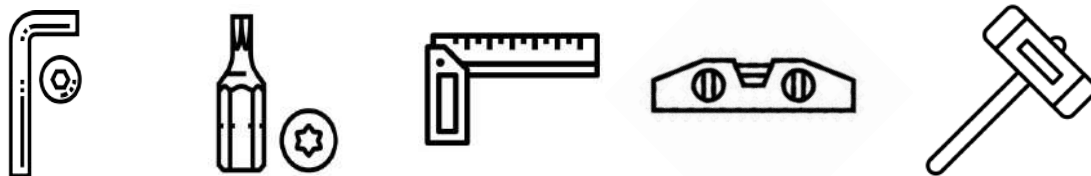









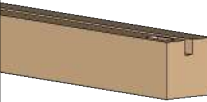

Vous aurez besoin de:

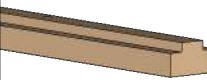

Clé Allen **T3**, Embout **HD10** (fourni), Equerre, Niveau à bulle, Maillet

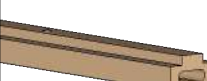
- Pour votre sécurité et la bonne installation de cette verrière, il est important de respecter les instructions portées sur cette notice de montage.
- Les profils doivent être stockés horizontalement sur chant, au sec, maintenu avec le film plastique dans une pièce chauffée et dans des conditions évitant toute déformation. Nous recommandons aussi de monter la verrière à plat au sol avant de la fixer dans son logement sans les verres.
- Si vous avez commandé une verrière à peindre, nous vous conseillons de monter le cadre de la verrière sans le verre ni les montants **D & E**, de peindre le tout séparément, puis de finir le montage.
- La garantie couvre les défauts de fabrication. Le produit doit être utilisé normalement, sans modification, et posé selon la notice. Tout défaut apparent doit être signalé avant la mise en œuvre.
- Pour toute question, n'hésitez pas à nous contacter.

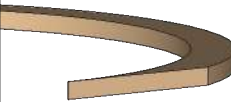
NOMENCLATURE

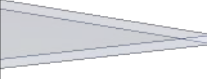
A	x2		Traverse CADRE	H	x4		Bouchon
B	x2		Montant CADRE	I	*		Cale Rehausse verre
C	*		Montant PLAT INTERMEDIAIRE	J	x4		TIGE Raccord d'angle Festool KV D8-50
D	*		Montant T INTERMEDIAIRE (CLIPS)	K	*		Domino D8x50
E	*		Traverse PLAT INTERMEDIAIRE (CLIPS)	L	*		Vis fischer 3,5 x 60 - Embout HD 10
F	*		Traverse T INTERMEDIAIRE	M	*		Tourillon métallique
G	*		Arche	N	x1		Double face adhésif (pour le arches)
	*		VERRE	Les traverses E & F concernent les verrières ARTISTE, BISTROT ou LOFT.			

* Le nombre varie selon la verrière.

0



Cette étape concerne les verrières
ARTISTE, BISTROT ou LOFT.

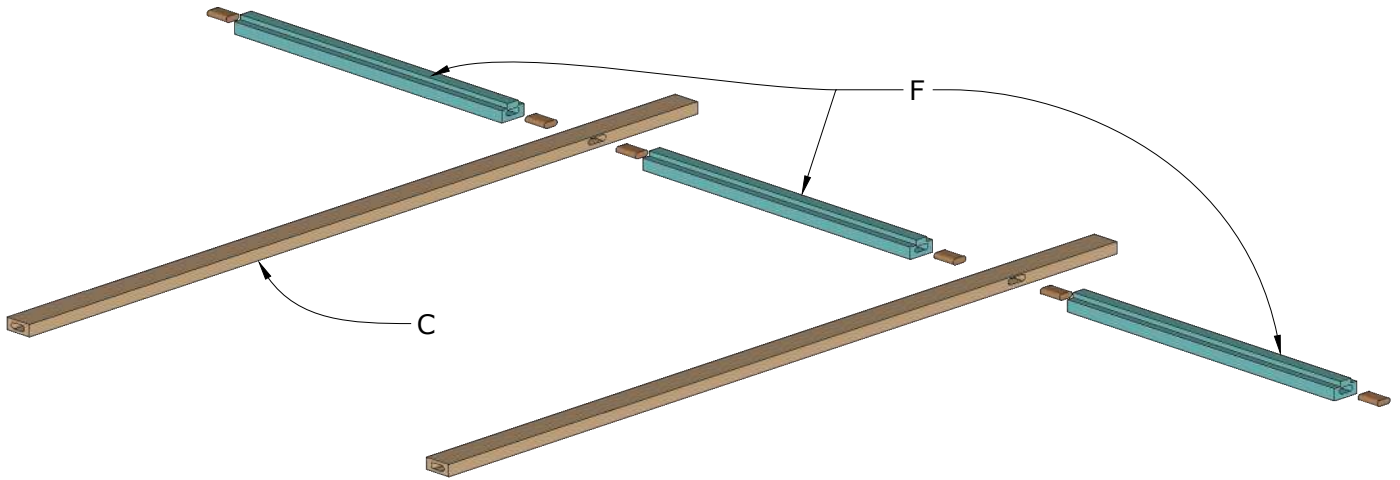

1

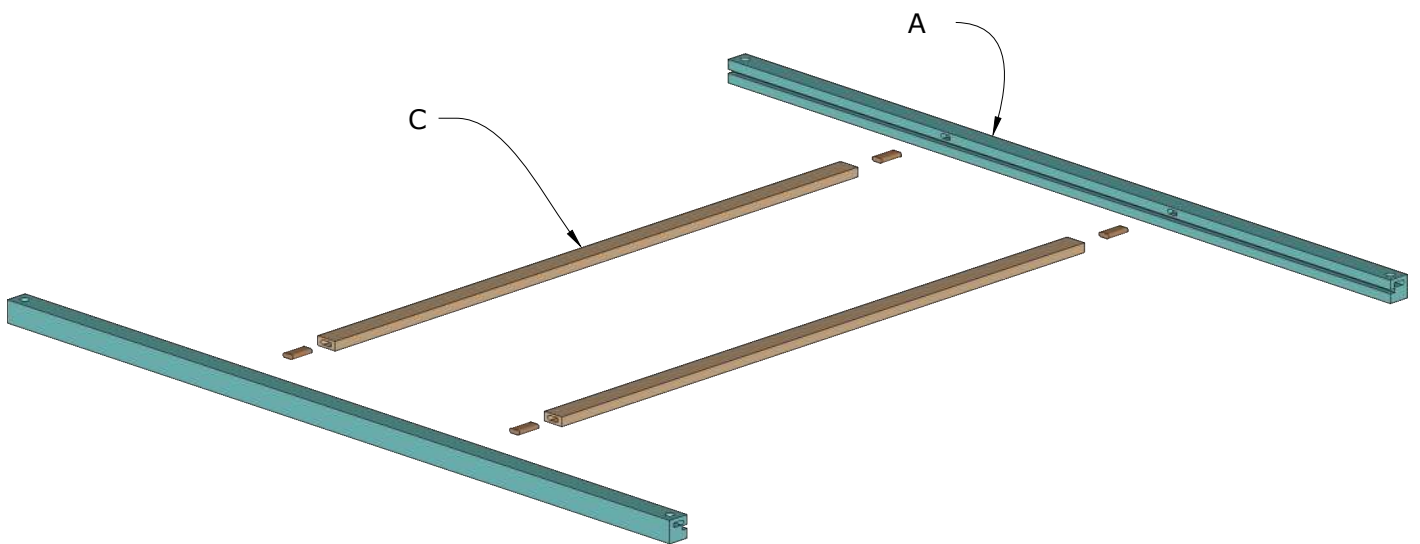

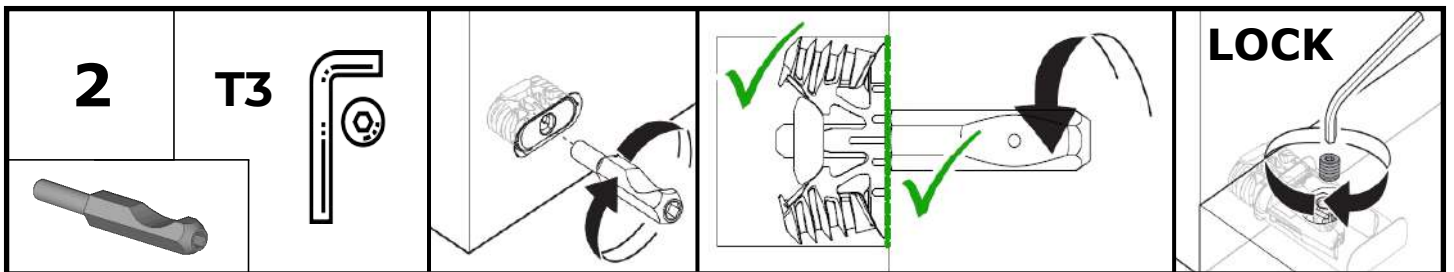

Si votre verrière n'est pas fixée de tous les cotés, le cadre est assemblé avec des **dominos KV D8-50**.

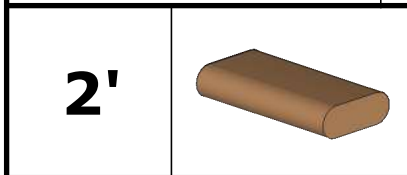
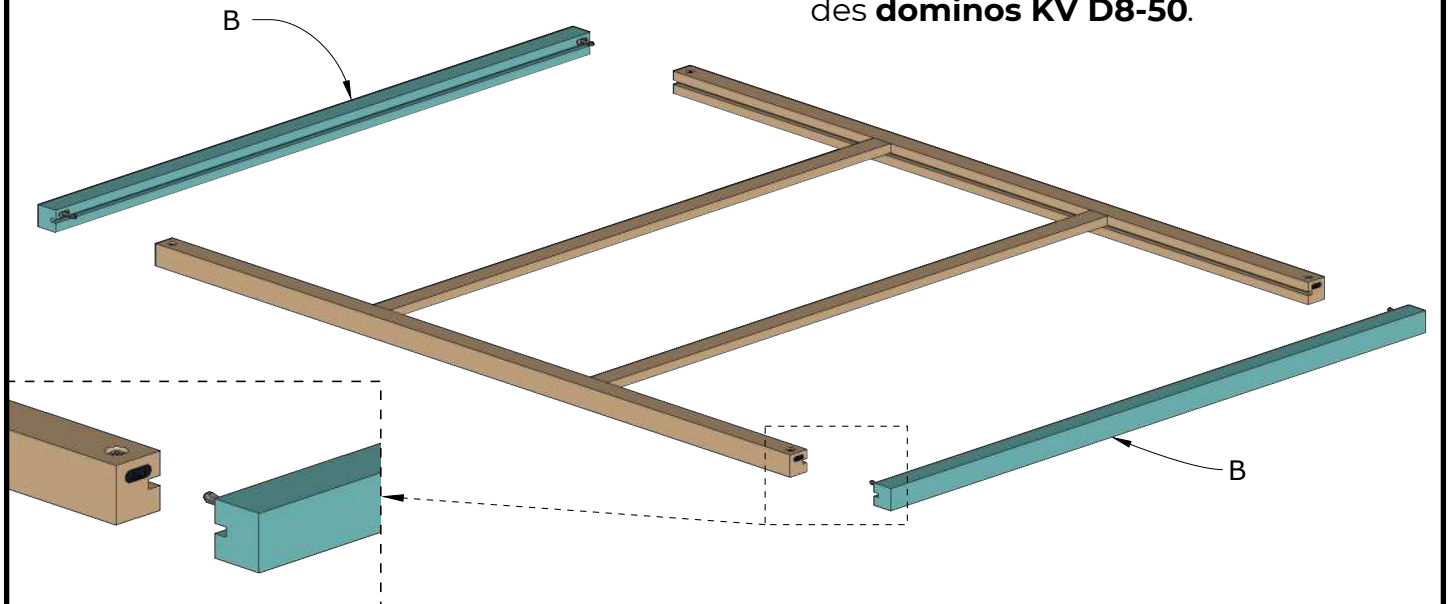

Si votre verrière est fixée de tous les cotés, le cadre est assemblé avec des **dominos en bois**.

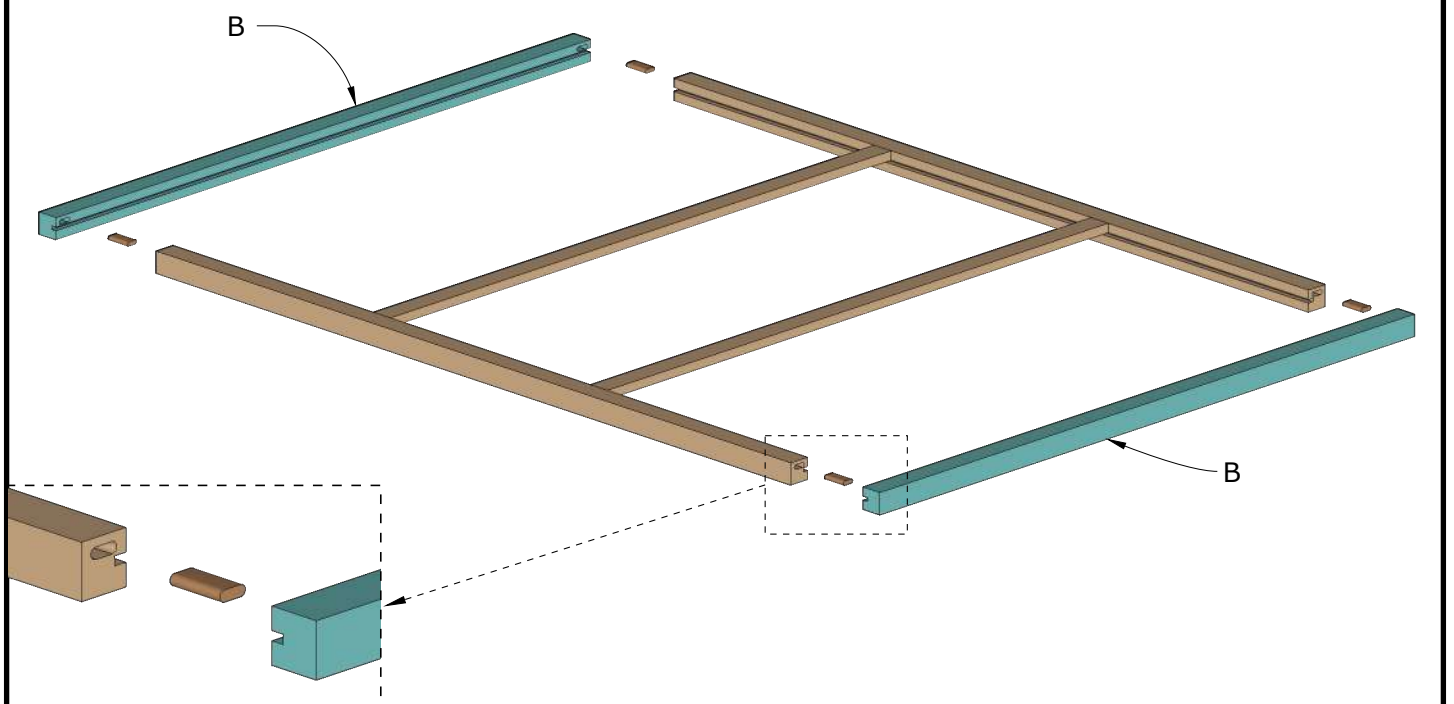

3



Pour encastrer correctement les bouchons, nous conseillons de placer une cale et de frapper d'un coup franc avec un maillet.
(Concerne uniquement les verrières assemblées avec des dominos KV D8-50).

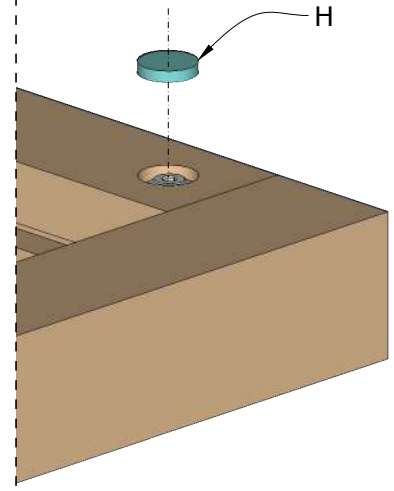

4

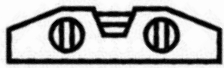

Placez la verrière en lieu et place et assurez vous qu'elle soit parfaitement de niveau.

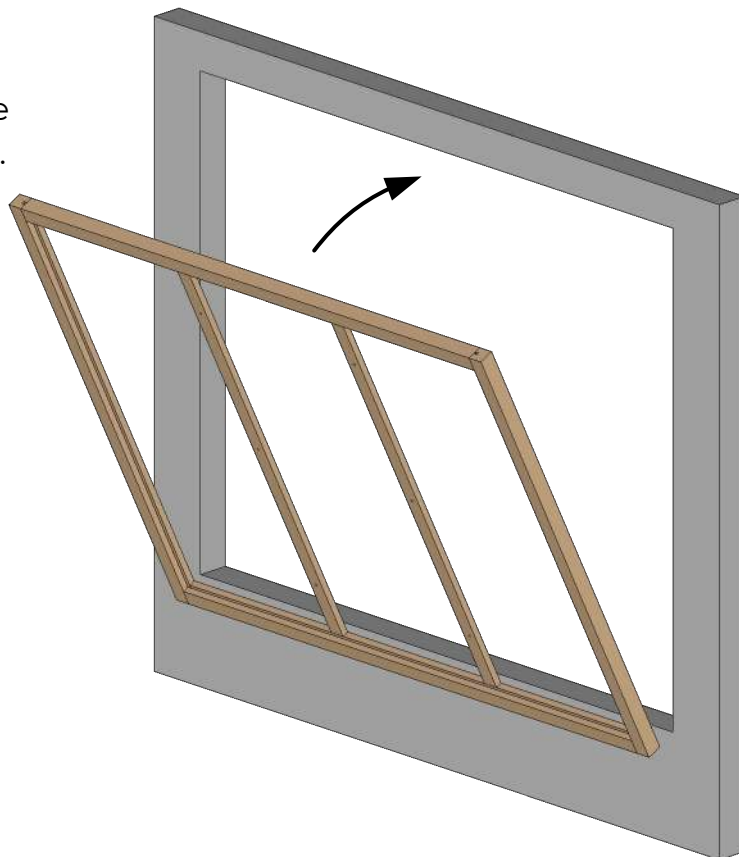

5



Fixez la verrière avec les **VIS L (FOURNIES)** en vissant dans la RAINURE. Ensuite, placer 2 **CALES I** par verre dans la RAINURE BASSE.

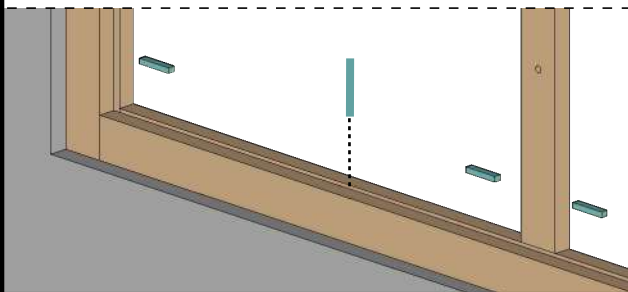
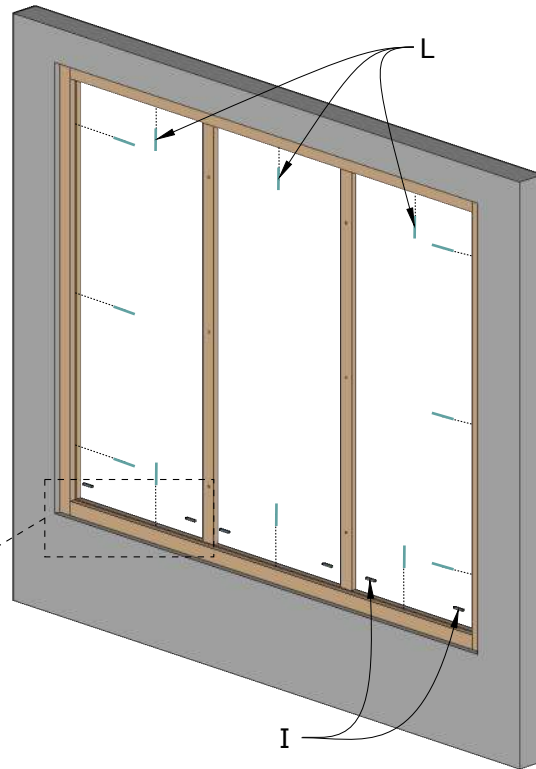

6

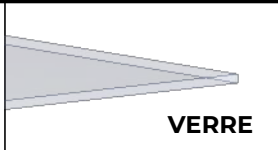

Encastrez le VERRE dans la rainure haute ①. Basculez le VERRE ②. Encastrez le VERRE dans la rainure basse ③. Faites glisser le VERRE jusqu'au fond de rainure sur le coté ④

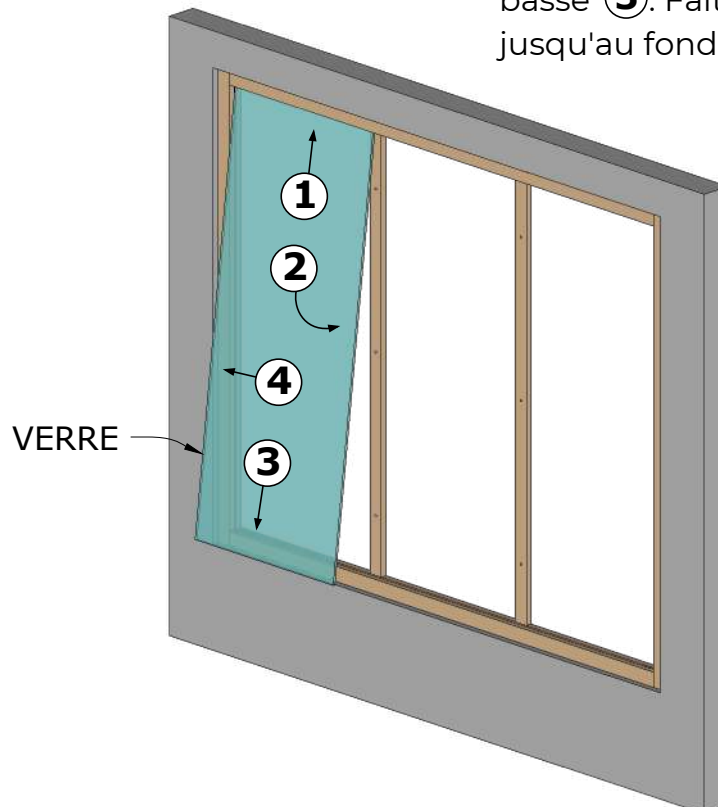

6'

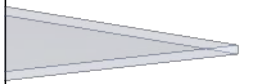

VERRE

Pour les verrières **ARTISTE, BISTROT** ou **LOFT**, encastrez les VERRES BAS puis les VERRES HAUTS de la même manière que l'étape **6** ci-dessus.

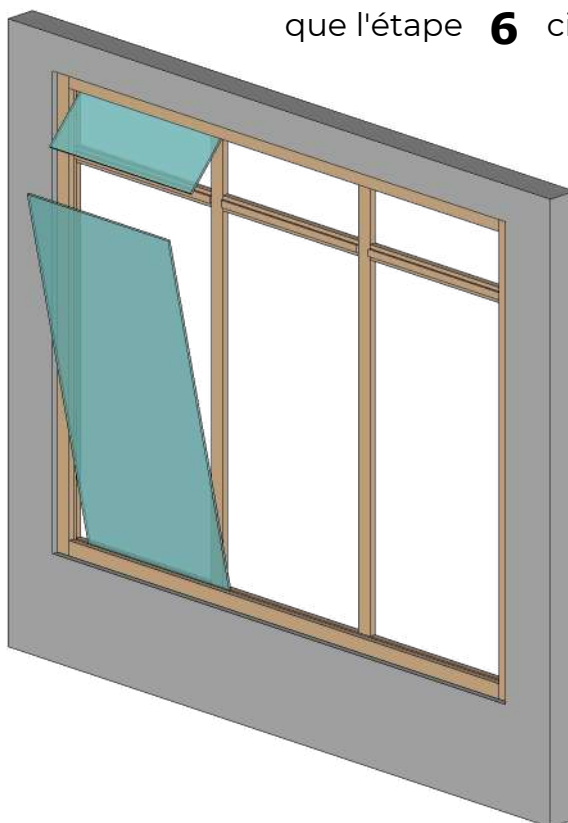

7

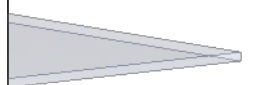

VERRE

Idem que l'étape **6** mais de l'autre coté.

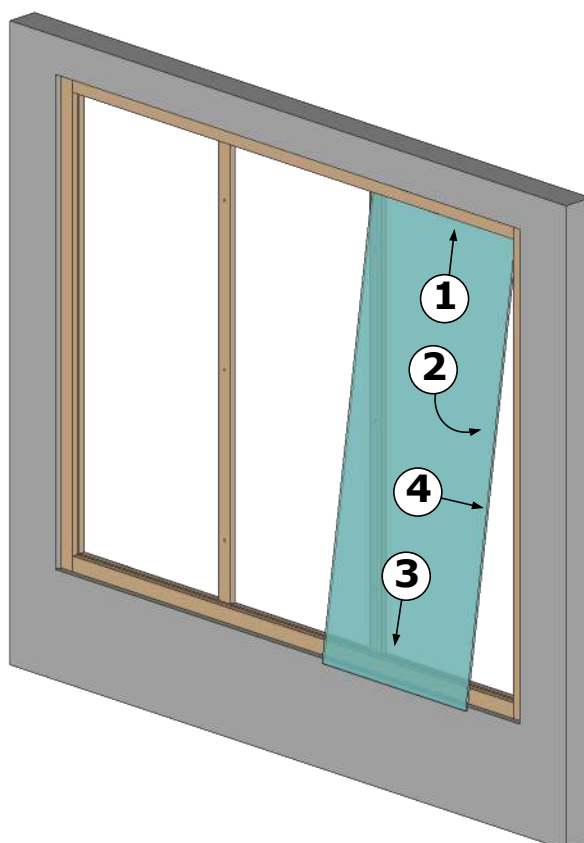

8

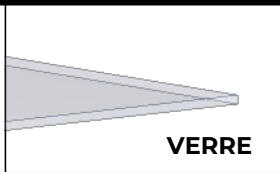

Encastrez le VERRE dans la rainure haute ①. Basculez le VERRE ②. Encastrez le VERRE dans la rainure basse ③. Centrez le VERRE entre les montants intermédiaires.

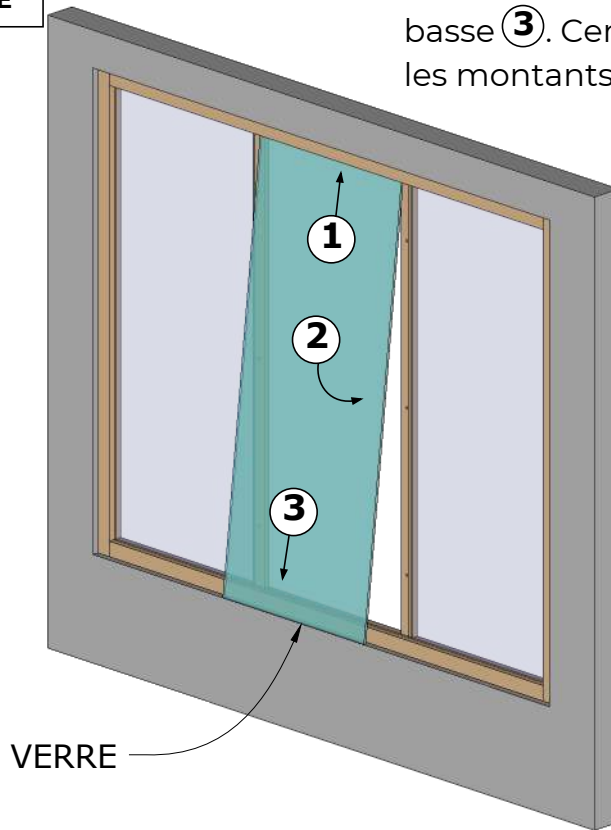

9



Avec l'aide d'une autre personne, maintenez bien les montants C de l'autre côté au moment de l'assemblage pour éviter de trop pousser sur la verrière.

Encastrez les tourillons métalliques dans les montants D pour ensuite les cliper sur la verrière installée afin de bloquer les verres.

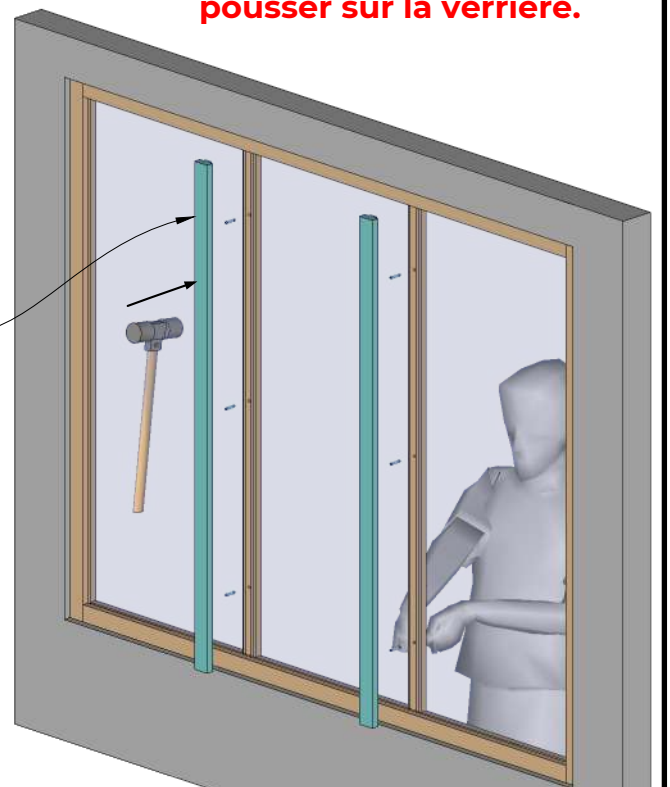
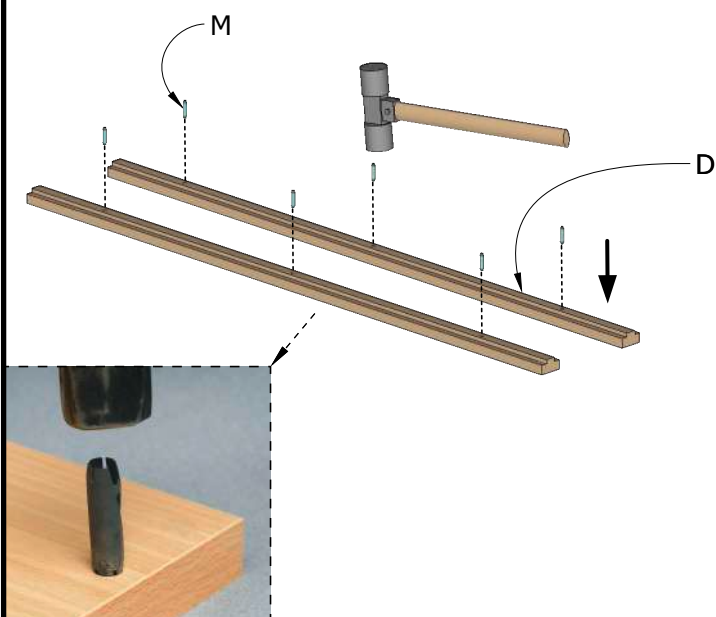

9'



Si vous avez commandé une verrière **ARTISTE, BISTROT** ou **LOFT**. Encastrez les tourillons métalliques dans les montants **D** et traverse **E** pour ensuite les cliper sur la verrière installée afin de bloquer les verres.

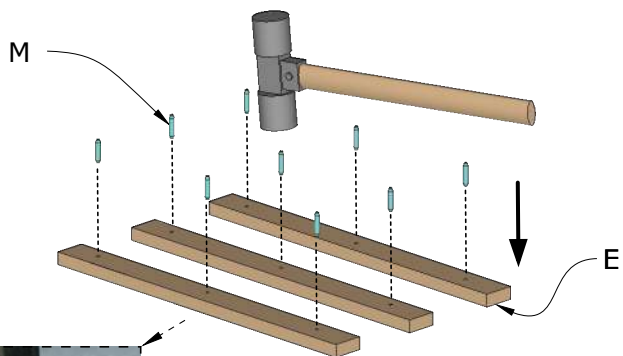

! Avec l'aide d'une autre personne, maintenez bien les montants **C** et traverses **F** de l'autre côté au moment de l'assemblage pour éviter de trop pousser sur la verrière.

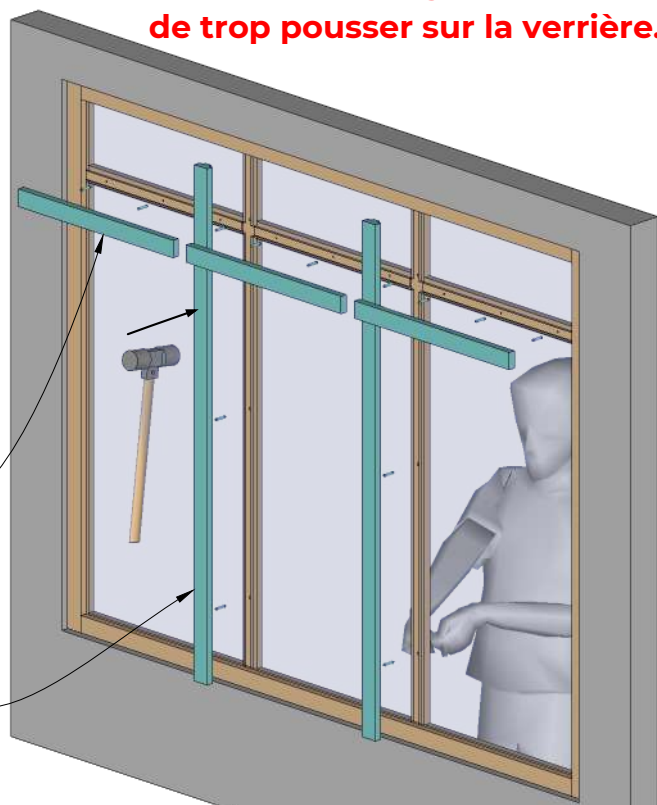

10



Si vous avez commandé une verrière **ARCHES**, il vous faudra coller les arches avec le double face fourni.

